

G25A 内胀式快速连接器

一站式连接方案

低压检测 | 易于更换 | 经济型接头 | 型号齐全 | 操作快捷 | 密封材料多样 |

G25A系列快速连接器是一款内胀式快速连接器，主要密封各种各样内孔，管孔等。无论密封面是机加面还是部分铸造面，都可形成有效的密封。本系列连接器只有“密封”特性，无任何抓紧特征。



低成本内胀式连接方案

- * 低压密封连接器，操作简单
- * 瞬时连接，手柄操作，简单可靠
- * 密封圈材质，细腻可靠，不会对产品表面产生损伤
- * 结构简单，密封圈易于更换，延长了连接使用寿命

G25A 系列快速连接器的特性

1, 自适应密封

通过连接器内部的弹簧来压紧前端密封圈，让连接器能根据密封孔径大小，自动调节压紧量，保证密封性

2, 手柄驱动

将连接器前面密封圈插入测试孔里，90度折动把手，即可实现密封连接

3, G螺纹测试口

侧面G1/8螺纹孔，更适配国内应用

4, 航空铝材

接头外壳主体采购航空铝材，轻便耐用，保证连接器寿命的同时，减轻操作负荷

4种主体，满足管件直径从10mm-34mm范围的密封

部分主体展示



1号主体



2号主体



3号主体



4号主体

G25A 内胀式快速连接器

一站式连接方案

低压检测 | 易于更换 | 经济型接头 | 型号齐全 | 操作快捷 | 密封材料多样 |

G25A 快速连接器优点与特点

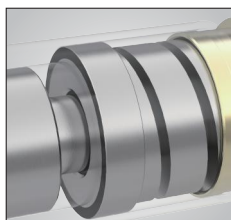

自调节弹簧：
根据孔径自动调节
密封压力，延长使
用寿命

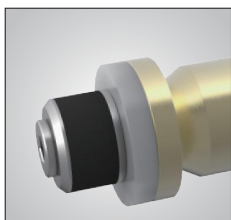

低压螺纹密封：
低配螺纹密封套件，
可以用于低压的螺纹
孔密封

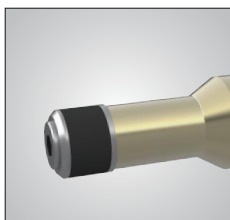

加长颈部垫片：
便于密封圈深入孔内
部，避开端面凹槽

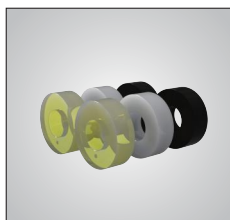

多种密封材料：
材质可选，满足客户
特定需求

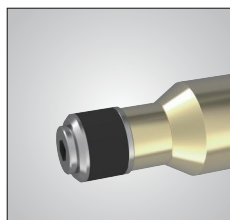

无螺母锁紧：
端面无螺母锁紧，对
密封孔要求深度更
浅，适用范围广

G25A 快速连接器的规格与参数

最大操作压力	从真空到3 Bar
密封范围	10mm ~ 34mm
最小插入深度	1,2号主体: 15mm 3,4号主体: 25mm
流量接口	G1/8螺纹孔
主体材料	铝合金
主密封圈	氯丁橡胶
内部密封圈	丁腈橡胶
操作温度	-20°C至120°C

G25A 操作演示



1. 将接头前端密封圈放入待密封的孔内



2. 折动把手，形成密封

G25A 内胀式快速连接器

一站式连接方案

低压检测 | 易于更换 | 经济型接头 | 型号齐全 | 操作快捷 | 密封材料多样 |

应用案例：

发动机水道测试
 新能源电池水冷板测试
 新能源PACK包体测试
 电机控制器泄漏测试



发动机



新能源电池PACK

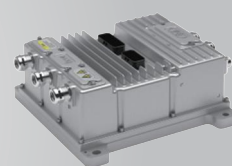

电机控制器

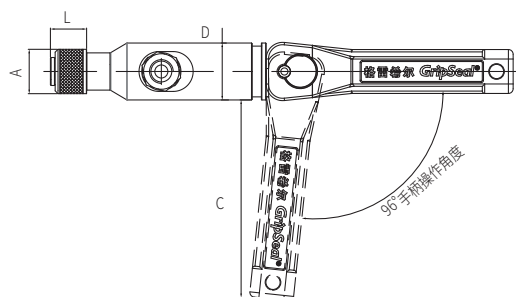
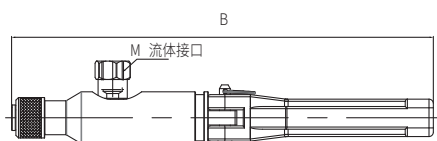

产品型号	密封直径	尺寸B	尺寸C	尺寸D	尺寸L	尺寸M	主密封圈包**
G25A-1100	10.5 - 11.5	194	85	24	14.7	G1/8	SG25A-1100
G25A-1110	11.5 - 12.5						SG25A-1110
G25A-1120	12.5 - 13.5						SG25A-1120
G25A-1130	13.5 - 14.5						SG25A-1130
G25A-1140	14.5 - 15.5						SG25A-1140
G25A-1150	15.5 - 16.5						SG25A-1150
G25A-2160	16.5 - 17.5	195	85	24	15.3	G1/8	SG25A-2160
G25A-2170	17.5 - 18.5						SG25A-2170
G25A-2180	18.5 - 19.5						SG25A-2180
G25A-2190	19.5 - 20.5						SG25A-2190
G25A-2200	20.5 - 21.5						SG25A-2200
G25A-2210	21.5 - 22.5						SG25A-2210
G25A-3220	22.5 - 23.5	216	97	30	24.5	G1/8	SG25A-3220
G25A-3230	23.5 - 24.5						SG25A-3230
G25A-3240	24.5 - 25.5						SG25A-3240
G25A-3250	25.5 - 26.5						SG25A-3250
G25A-3260	26.5 - 27.5						SG25A-3260
G25A-3270	27.5 - 28.5						SG25A-3270
G25A-4280	28.5 - 29.5	217	97	30	25.3	G1/8	SG25A-4280
G25A-4290	29.5 - 30.5						SG25A-4290
G25A-4300	30.5 - 31.5						SG25A-4300
G25A-4310	31.5 - 32.5						SG25A-4310
G25A-4320	32.5 - 33.5						SG25A-4320
G25A-4330	33.5 - 34.5						SG25A-4330

注：1.内孔的深度必须足够，以便放入连接器前端的密封圈。
 2.主密封圈包里面包含可以更换5次的材料。

G25P 内胀式快速连接器

一站式连接方案

低压检测 | 易于更换 | 经济型接头 | 型号齐全 | 操作快捷 | 密封材料多样 |

低成本内胀式连接方案

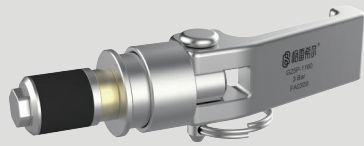

- * 用于封堵，结构简单，维护方便
- * 体积小，适用于空间受限场合
- * 重量轻，降低操作员使用负荷
- * 无损连接，不会对客户产品造成损害

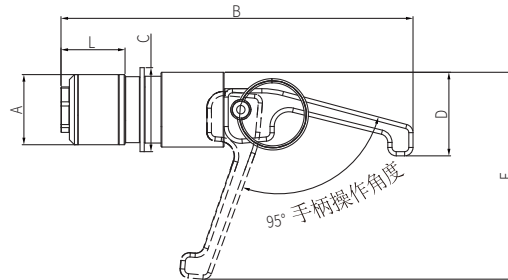
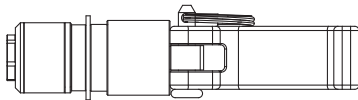

产品型号	密封直径	尺寸B	尺寸C	尺寸D	尺寸E	尺寸L	主密封圈包**
G25P-1100	10.5 - 11.5	77	16.3	19.3	48.7	14.7	SG25P-1100
G25P-1110	11.5 - 12.5						SG25P-1110
G25P-1120	12.5 - 13.5						SG25P-1120
G25P-1130	13.5 - 14.5						SG25P-1130
G25P-1140	14.5 - 15.5						SG25P-1140
G25P-1150	15.5 - 16.5						SG25P-1150
G25P-2160	16.5 - 17.5	83.8	18	19.9	49.3	15.3	SG25P-2160
G25P-2170	17.5 - 18.5		20				SG25P-2170
G25P-2180	18.5 - 19.5		24				SG25P-2180
G25P-2190	19.5 - 20.5						SG25P-2190
G25P-2200	20.5 - 21.5						SG25P-2200
G25P-2210	21.5 - 22.5						SG25P-2210

G25B 内胀式快速连接器

一站式连接方案

低压检测 | 易于更换 | 经济型接头 | 型号齐全 | 操作快捷 | 密封材料多样 |

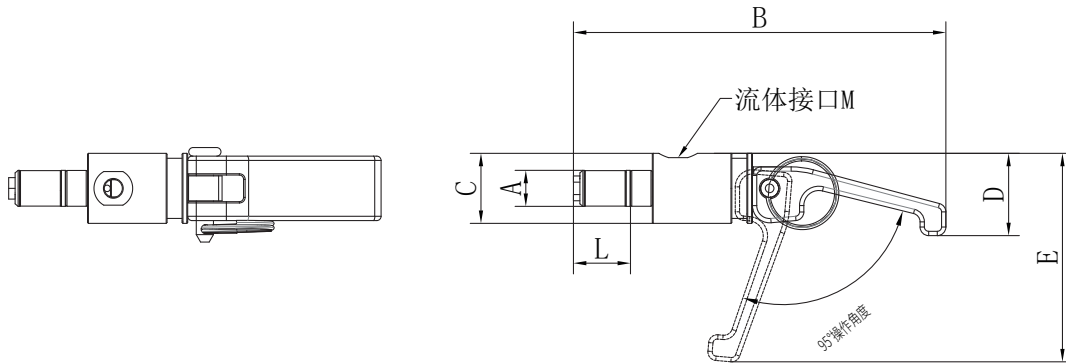

产品型号	密封直径A	尺寸B	尺寸C	尺寸D	尺寸E	尺寸L	流体接口M	主密封圈包**	
G25B-0080	7.8-8.5	83.8	16.3	19.2	48.5	13.5	M5	SG25B-0080	
G25B-0085	8.5-9.5							SG25B-0085	
G25B-0095	9.5-10.5							SG25B-0095	
G25B-1100	10.5-11.5	87.5	16.3	19.3	48.7	14.7	M5	SG25B-1100	
G25B-1110	11.5-12.5							SG25B-1110	
G25B-1120	12.5-13.5							SG25B-1120	
G25B-1130	13.5-14.5							SG25B-1130	
G25B-1140	14.5-15.5							SG25B-1140	
G25B-1150	15.5-16.5							SG25B-1150	
G25B-2160	16.5-17.5							97.5	20
G25B-2170	17.5-18.5	SG25B-2170							
G25B-2180	18.5-19.5	24	21	SG25B-2180					
G25B-2190	19.5-20.5		SG25B-2190						
G25B-2200	20.5-21.5		SG25B-2200						
G25B-2210	21.5-22.5		SG25B-2210						